



HM F470



HEAVY DUTY
Generation

 Automatic carton sealer with manual dimensioning and flap closer for sealing with hot glue. It glues and folds the four upper and lower flaps of uniform size, American-type boxes. The regulations are fast and easy. To be used on fully automatic lines, without the control of operatives. The machine is designed to be combined with the melting and glue application units most widely available on the market.

 Automatische Verklebemaschine mit Heißleim, mit manueller Anpassung und Deckelzufaltvorrichtung. Schließt automatisch die vier oberen Klappen und verklebt mit Heißleim den Deckel und Boden von Kartons amerikanischer Typs, bei Posten mit gleichbleibendem Format. Die Einstellungen sind schnell und einfach durchzuführen. Wird bei komplett automatischen Linien eingesetzt, die ohne Bediener arbeiten. Die Maschine ist so voreingestellt, dass sie mit den im Handel am meisten verbreiteten Schmelz- und Auftragsgruppen kombiniert werden kann.

 Automatische machine met handmatige afstelling met kleppensluiters voor het onderverhitting sluiten van de onderzijde van een doos met lijm. De machine lijmt de vier boven- en onderkleppen van partijen Amerikaanse vouwdozen van een vast formaat. Het afstellen gebeurt snel en gemakkelijk. Te gebruiken in volautomatische lijnen waar geen operators aanwezig zijn. De machine kan gecombineerd worden met de meeste in de handel zijnde smelt- en sluitgroepen.

· Technical data · Technische Daten · Technische gegevens

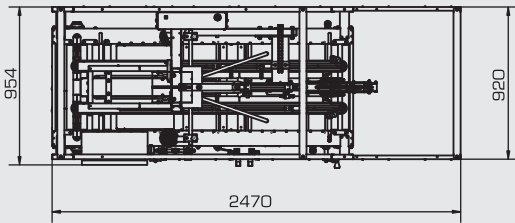
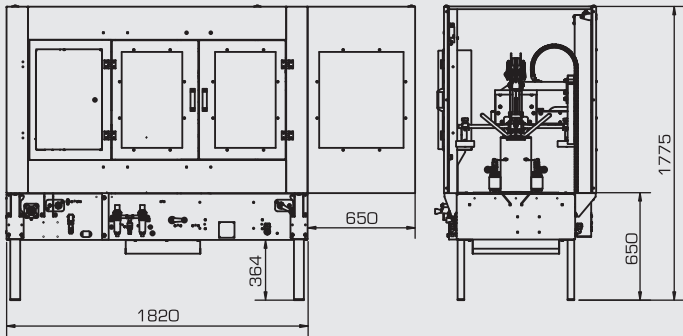

- Power supply: Three-phase/Single-phase
- Speisung: Dreiphasig/Einphasig
- Stroomvoorziening: Driefasen/Eénfase

- Installed power: 3 Kw
- Eingerichtete Leistung: 3 Kw
- Geïnstalleerd vermogen: 3 Kw

- Electrical protection: IP54
- Stromschutz: IP54
- Elektrische beveiliging: IP54

- Box transfer speed: ~21m/min
- Transportgeschwindigkeit der Kartons: ~21m/min
- Snelheid doorvoer doos: ~21m/min

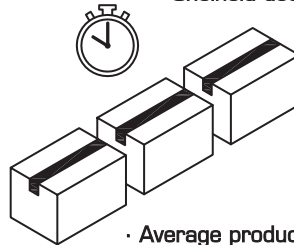

- Average production: 1000 ÷ 1100 boxes/hour
- Durchschnittliche Produktion: 1000 ÷ 1100 Kartons/Std
- Gemiddelde productie: 1000 ÷ 1100 dozen/uur

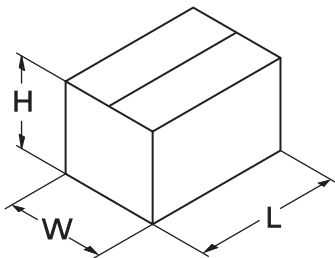

HM F470

	MIN.	MAX.
L	220mm	400mm
W	180mm	420mm
H	200mm	550mm

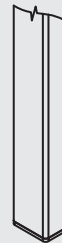

- Legs with fixed foot
- Standbeine mit fixem Fuß
- Poten met vast voetje

OPTIONAL:

- Legs with wheels
- Standbeine mit Rädern
- Poten met wielen

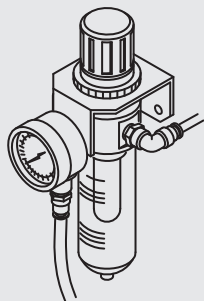

- Pressure recommended · Empfohlener Druck
- Aanbevolen druk:

6 bar o 6×10^5 Pa

- Air consumption cycle box
- Luftverbrauch pro Kartonzyklus
- Luchtverbruik per cyclus:

~3,5 nl/6 bar

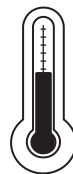

Max. + 35°C/95°F

Min. + 5°C/41°F

- Temperature of use
- Betriebstemperatur
- Gebruikstemperatuur



COMARME S.r.l. a socio unico

Sede operativa:
Via dei Trivulzio, 5/6 - 20081 Cassinetta di Lugagnano (MI)
Tel. +39 02 9422002 - Fax +39 02 9422096
www.comarmesrl.com - sales@comarmesrl.com



Distributed by